

MANUAL DE INSTALACIÓN E INSTRUCCIONES



*CONTROLADOR DE Wi-Fi* ***iHEAT***

PARA MODELOS: **PLUS Y SUPREME**

**Inter<sup>®</sup>**  
**Water**



## MÓDULO CONTROLADOR DE Wi-Fi **iHEAT**

“Mantenga el control de su Bomba de Calor para  
Piscina en la mano”



## CONTENIDO

<b>1 DESCRIPCIÓN DEL MÓDULO WiFi .....</b>	<b>4</b>
<b>2 INSTALACIÓN DE LA APP .....</b>	<b>9</b>
<b>3 CONFIGURACIÓN DE LOS MODOS DE CONEXIÓN.....</b>	<b>10</b>
<b>4 INSTRUCCIÓN DE LOS MODOS DE CONEXIÓN.....</b>	<b>15</b>
<b>5 INSTRUCCIÓN DE OPERACIÓN .....</b>	<b>18</b>
<b>6 PREGUNTAS FRECUENTES (FAQ) .....</b>	<b>24</b>

# 1 DESCRIPCIÓN DEL MODULO WI-FI

## 1.1 Contenido del paquete de accesorios



(x1)

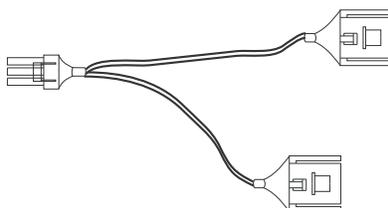

(x1)



(x1)

ó



(x1)



(x1)

## 1.2 Descripción del módulo WiFi

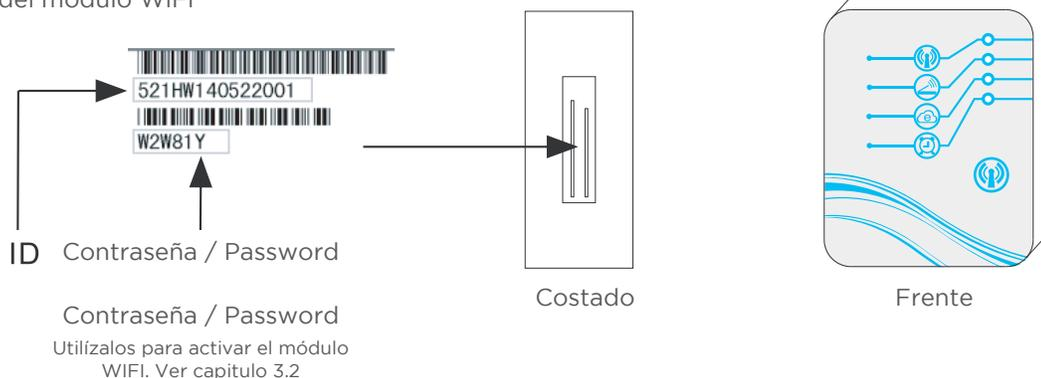

# 1 DESCRIPCIÓN DEL MODULO Wi-Fi

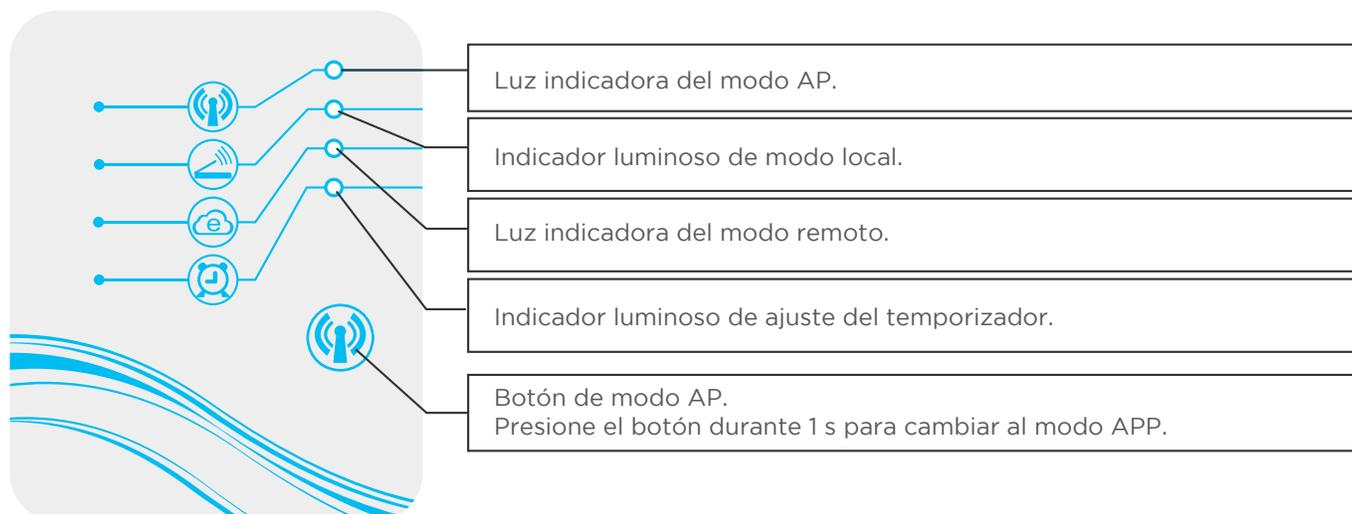

•La ilustración de la función de cada luz indicadora puede referirse a la página 4.

## 1.3 Usa el módulo WiFi para controlar tu equipo.

Puede controlar el equipo mediante dispositivos móviles según los 3 modos de conexión diferentes a continuación. Incluye dispositivo móvil como teléfono móvil, tablet PC, etc.

### 1.3.1 Modo AP

•El dispositivo móvil está conectado con el módulo Wi-Fi directamente en este modo destinado a:

- (a) Configuración de la conexión entre el módulo Wi-Fi y su enrutador
  - (b) controlar rápidamente su equipo sin ningún medio en casos excepcionales.
- p.ej. Mantenimiento, fallo de señal, etc.

•La distancia abierta no debe sobrepasar los 50 m y admite como máximo 8 dispositivos móviles.

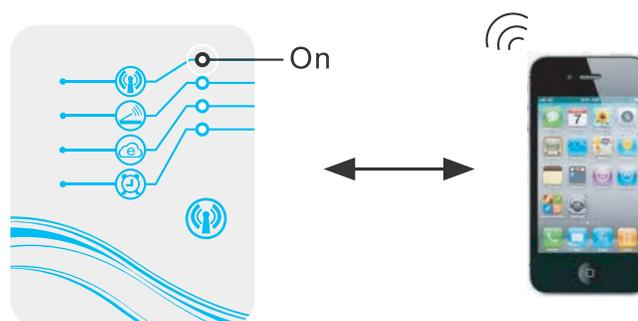

# 1 DESCRIPCIÓN DEL MODULO WI-FI

## 1.3.2 Modo local.

- Se necesita un enrutador en este modo para establecer una conexión entre su dispositivo móvil y el módulo Wi-Fi.
- El rango dentro del cual puede controlar el equipo depende de la cobertura de la señal de su enrutador.
- Usted no necesita conectarse a internet en este modo.



## 1.3.3 Modoremoto.

- Se necesita un enrutador en este modo para establecer una conexión entre su dispositivo móvil y el módulo Wi-Fi.
- Usted puede controlar el equipo donde sea que esté.
- Usted necesita conectarse a internet en este modo.

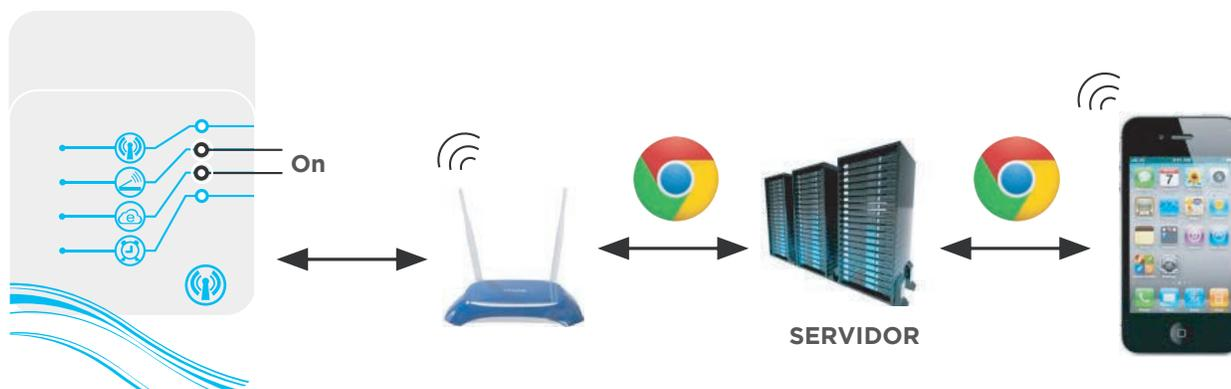

### Nota:

Configuración del modo AP, consulte el capítulo 4.3.  
Configuración del modo local / remoto, consulte el capítulo 3.1,3.2.

# 1 DESCRIPCIÓN DEL MODULO WI-FI

## 1.4 Función de las luces indicadoras

INDICADOR DE LUZ	FUNCIONES
Modalidad AP	Encendido: indica que el módulo Wi-Fi está en modo AP, que puede funcionar como un enrutador y puede conectarse directamente con dispositivos móviles. Apagado: indica que el módulo WiFi no está en el modo AP.
Modalidad Local	Encendido: indica que el módulo Wi-Fi se ha conectado correctamente con el enrutador. Apagado: indica que la conexión entre el módulo Wi-Fi y el enrutador falla. Parpadeo rápido: indica que las señales se están transmitiendo.
Modalidad remota	Encendido: indica que el módulo Wi-Fi se ha conectado correctamente al servidor remoto. Apagado: indica que la conexión entre el módulo Wi-Fi y el servidor remoto falla. Parpadeo rápido: indica que las señales se están transmitiendo. Parpadeo lento: indica que el módulo Wi Fi no se puede activar (cómo activar, consulte la página 11).
Temporizador	Encendido: indica que el ajuste del temporizador está disponible. Apagado: indica que la configuración del temporizador no está disponible.

## 1.5 Instala tu módulo de Wi-Fi

### 1.5.1 Separe la cubierta superior y la cubierta de protección del equipo

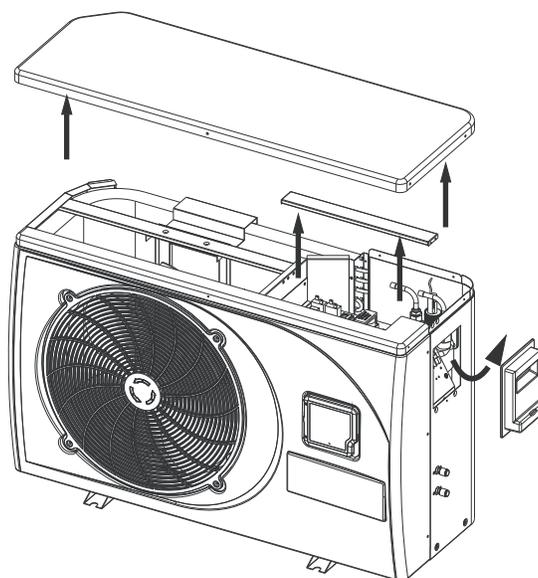

# 1 DESCRIPCIÓN DEL MÓDULO WI-FI

1.5.2 Conectar el módulo Wi-Fi al equipo.

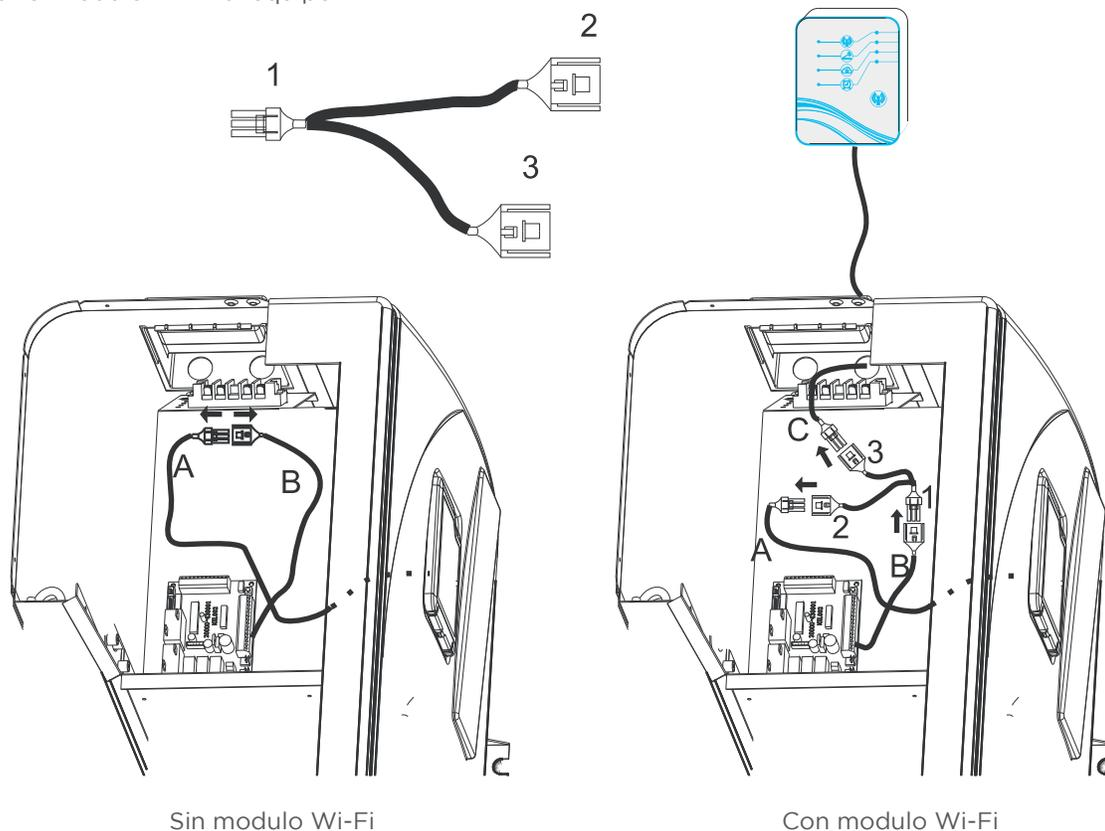

1.5.3 Reinstalar

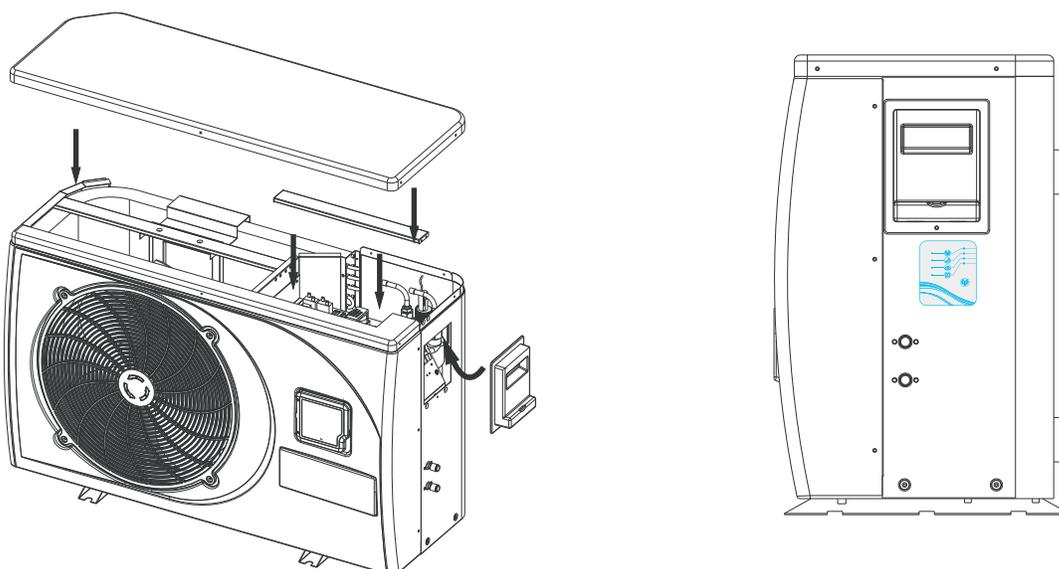

# 2 INSTALACIÓN DE LA APP

## 2.1 APP para sistema iOS y Android

Búsque el "Pool Heater" en App Store o Google Play, descárguelo e instálelo.



Búsque "Pool Heater"



Búsque "Pool Heater"

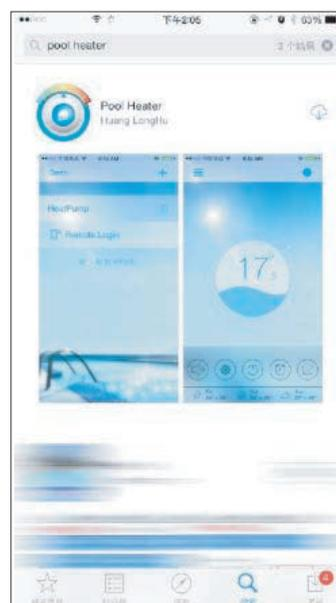

# 3 CONFIGURACIÓN DE LOS MODOS DE CONEXIÓN

Deberá configurar el modo local o el modo remoto antes de usarlo por primera vez, mientras que el modo AP es excepcional (consulte la página 14).

## 3.1 Modo de configuración local

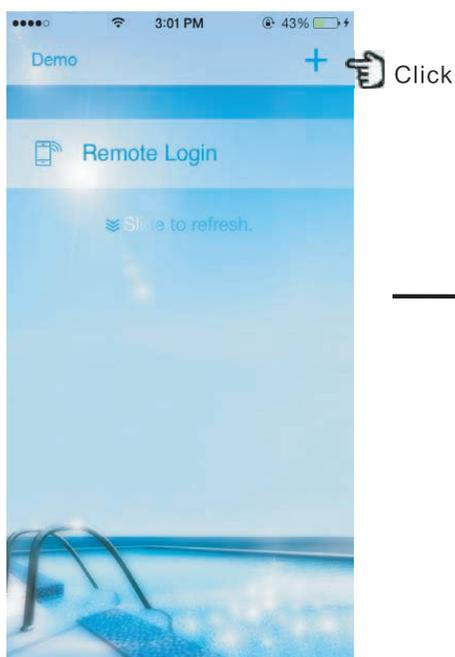

- ① Abra la aplicación y haga clic en "+" en la esquina superior derecha de la interfaz iniciada.

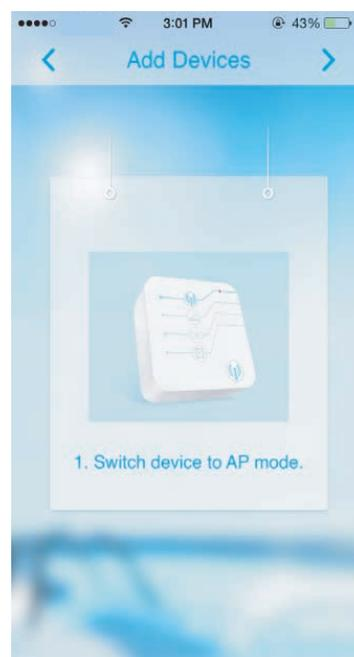

- ② Ve a revisar tu módulo de Wi-Fi.

La luz indicadora del modo AP está encendida



- ③ Cambia el módulo Wi-Fi al modo AP.



- ④ El módulo Wi-Fi está en modo AP.

# 3 CONFIGURACIÓN DE LOS MODOS DE CONEXIÓN

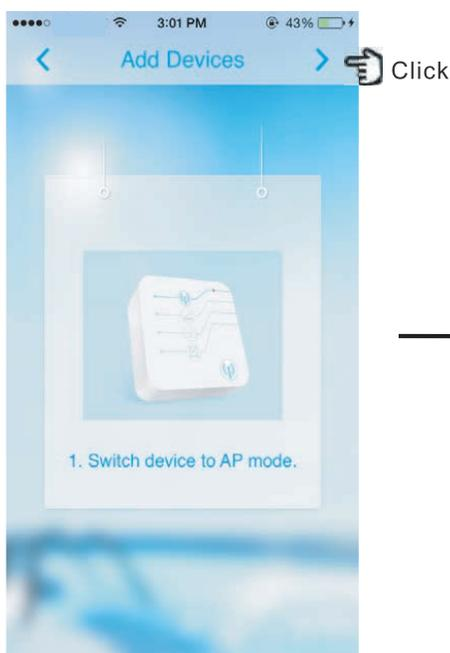

- ⑤ Después de asegurar la luz indicadora del modo AP en encendido, haga clic en ">" en la esquina superior derecha de esta página.



- ⑥ Ve a revisar tu dispositivo móvil.

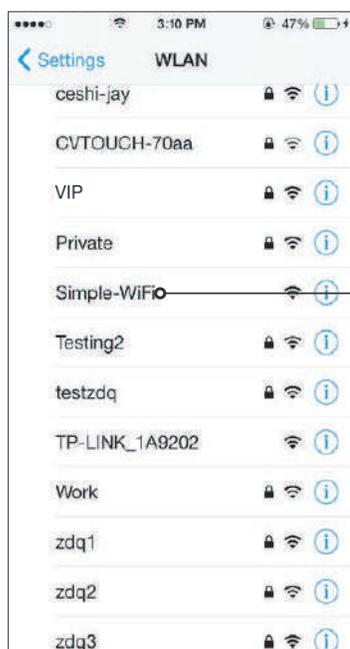

- ⑦ En la página de configuración de Wi-Fi de su dispositivo móvil, "Simple-WiFi" estará disponible ahora.



- ⑧ Click ">" para continuar.

# 3 CONFIGURACIÓN DE LOS MODOS DE CONEXIÓN



Si el nombre de Wi-Fi con el que se va a conectar no está en la lista o si la lista está en blanco, haga clic en "Ingresar nombre de WiFi" y oprima en nombre y contraseña de Wi-Fi.

Click → Para conectar tu móvil con el módulo Wi-Fi directamente. Otra forma se describe en la página.14

- ⑨ Seleccione el nombre de Wi-Fi del enrutador al que se conectará el módulo de Wi-Fi.



Aquí se muestra el nombre de Wi-Fi de la ruta a la que se conecta el modo Wi-Fi.

La luz indicadora del modo AP se apagará

La luz indicadora del modo Local se encenderá



- ⑩ Seleccione el nombre de Wi-Fi del enrutador al que se conectará el módulo de Wi-Fi.

# 3 CONFIGURACIÓN DE LOS MODOS DE CONEXIÓN



Asegúrese de que su dispositivo y el módulo Wi-Fi estén conectados al mismo enrutador.

- ⑪ Conecte su dispositivo móvil al enrutador al que se acaba de conectar su módulo Wi-Fi.

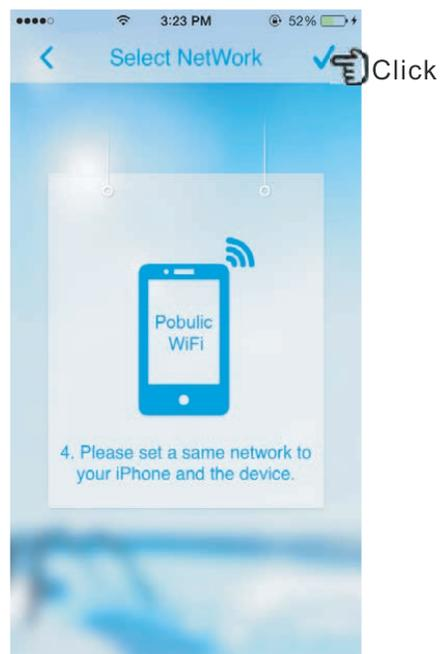

- ⑫ Click "✓" para finalizar



- ⑬ Espere pacientemente.



Terminado.

# 3 CONFIGURACIÓN DE LOS MODOS DE CONEXIÓN

## 3.2 Configuración de la modalidad remota

Hay 2 formas (A o B) disponibles para configurar el modo Remoto.

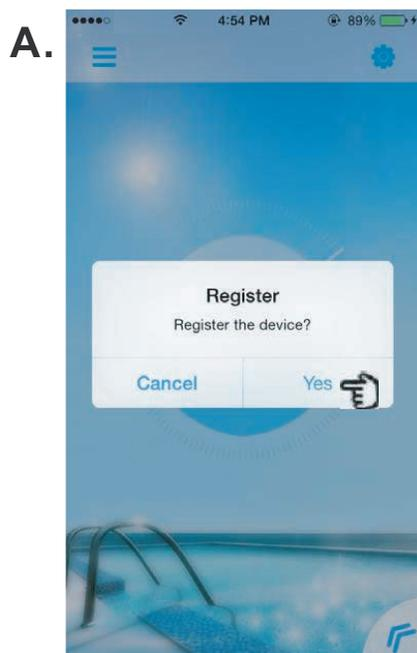

Después de configurar el modo Local (si su enrutador está en Internet y el módulo Wi-Fi está inactivo)

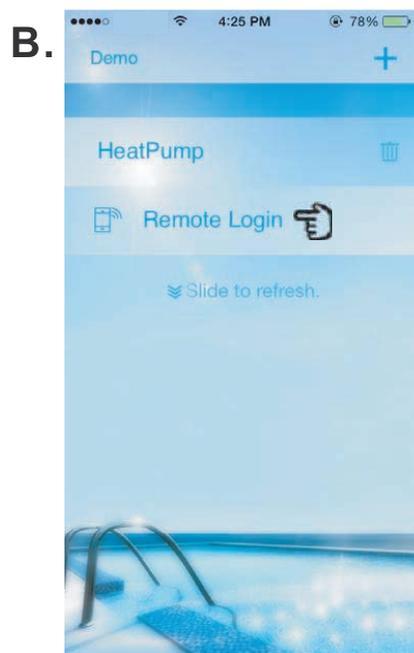

Haga clic en "Inicio de sesión remoto" en la interfaz iniciada

ó



Introduzca la ID y la contraseña para activar su módulo Wi-Fi (consulte la página 1)

 Nota:

- La identificación y la contraseña se implementan aleatoriamente, por favor, guárdelas de manera segura.
- Si hace clic en "Cancelar", este cuadro de aviso aparecerá en cada momento de inicio de sesión.
- Si hace clic en "Aceptar", se activará de inmediato y la interfaz de inicio de sesión no volverá a aparecer.

Interfaz de inicio de sesión

# 4 INSTRUCCIONES DE LOS MODOS DE CONEXIÓN.

## 4.1 Preparación y confirmación.

### 4.1.1 Modalidad local.

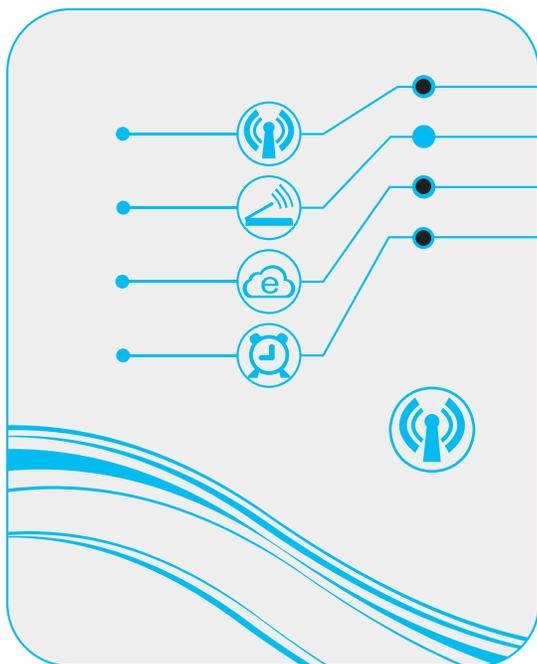

Para ingresar al modo Local, debe asegurarse de lo siguiente:

- (a) el módulo Wi-Fi está configurado adecuadamente de acuerdo con el capítulo 3.1.
- (b) La luz indicadora del modo Local está encendida como lo describe la figura de la izquierda.
- (c) Su dispositivo móvil está conectado al enrutador en el que se ha configurado el módulo Wi-Fi.

### 4.1.2 Modalidad remota.

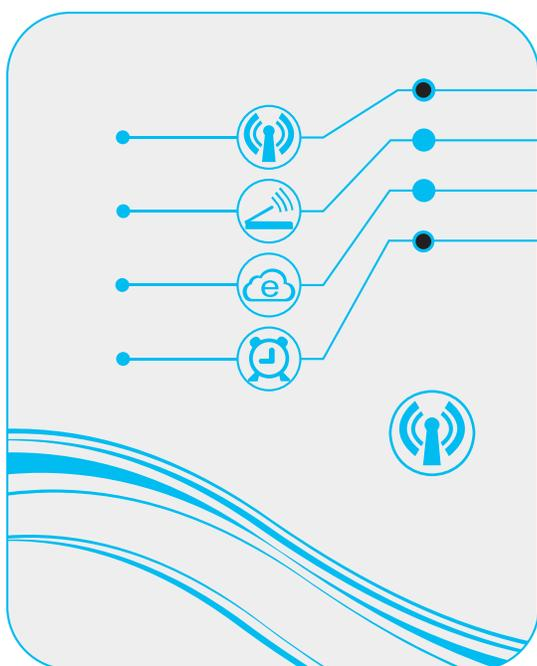

Para ingresar al modo Remoto, debe asegurarse de lo siguiente:

- (a) El módulo Wi-Fi está configurado adecuadamente de acuerdo con el capítulo 3.1.
- (b) La luz indicadora del modo Local y del modo Remoto está encendida como lo describe la figura izquierda.
- (c) Su módulo Wi-Fi se ha activado con éxito de acuerdo con el capítulo 3.2.

# 4 INSTRUCCIONES DE LOS MODOS DE CONEXIÓN.

## 4.2 Entrada de modo local / remoto

Puede ingresar al modo Local / Remoto con un simple clic cuando su dispositivo móvil y el módulo Wi-Fi están configurados y leídos correctamente.

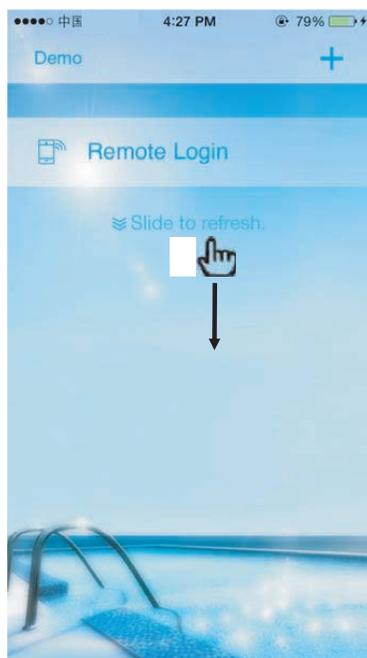

① Deslice para actualizar y buscar su equipo en la interfaz iniciada

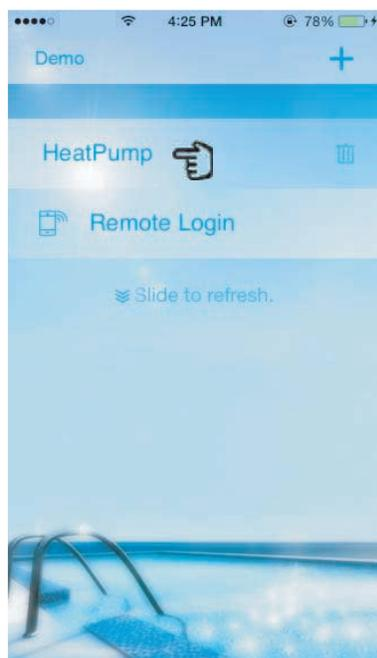

② Selecciona tu equipo



③ Espere paciente



Terminado

Nota:

- La selección del modo se basa automáticamente en su estado de red actual.
- El modo local es anterior al modo remoto cuando dos de ellos son accesibles.

Por ejemplo, cuando su dispositivo móvil está conectado a un enrutador que ha estado conectado a Internet y su módulo Wi-Fi también está configurado en este enrutador, la APP seleccionará automáticamente el modo Local para usted.

# 4 INSTRUCCIONES DE LOS MODOS DE CONEXIÓN.

## 4.3 Entrada del modo AP

El dispositivo móvil está conectado con el módulo Wi-Fi directamente en este modo.

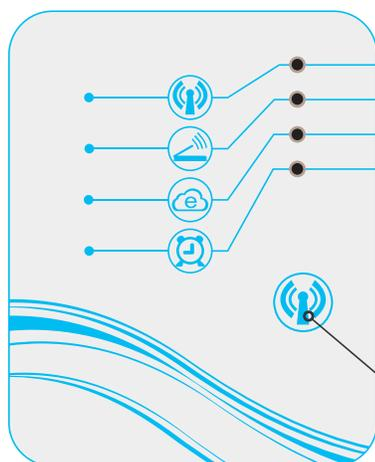

Presiona el botón de modo AP por 1s

① Cambia el módulo Wi-Fi al modo AP.



La luz indicadora del modo AP está encendida

② El módulo Wi-Fi está en modo AP.

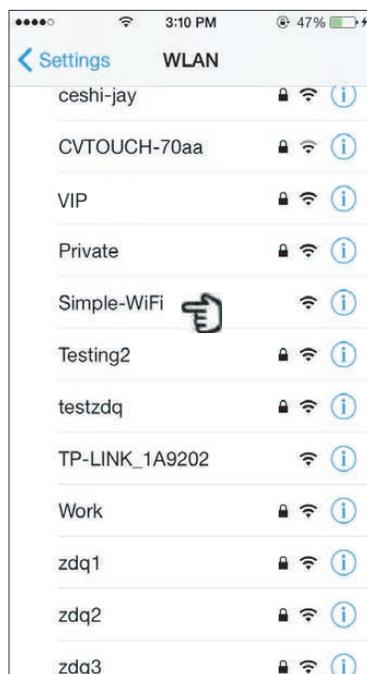

③ Seleccione "Simple Wi-Fi"

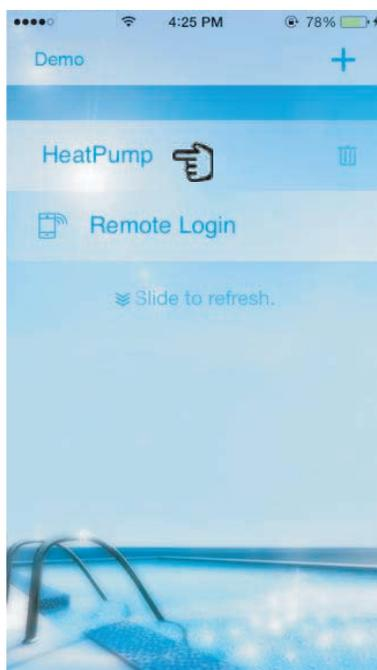

④ Actualiza y selecciona tu equipo.



Terminado



Nota:

Una vez que cambie la conexión del modo AP al modo local / remoto, deberá configurar el modo local / remoto nuevamente de acuerdo con el capítulo 3.1, 3.2.

# 5 INSTRUCCIONES DE OPERACIÓN

## 5.1 Descripción de la interfaz

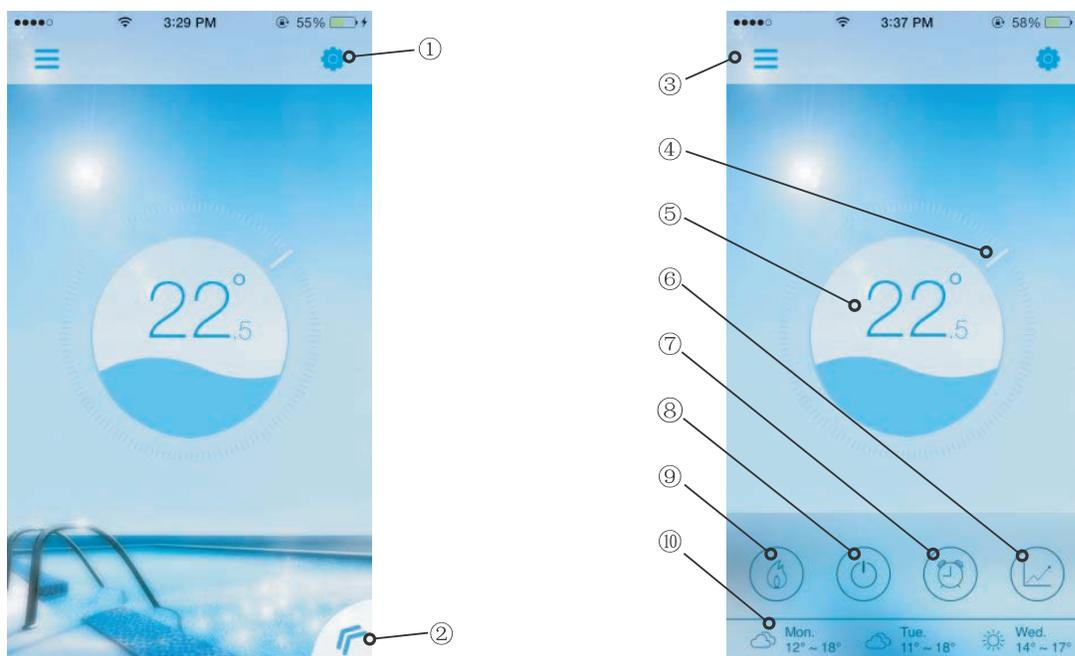

NO.	ÍCONO	NOMBRE	FUNCIONES
①		AJUSTES	Haga clic para ingresar a la interfaz de configuración (consulte la página 20)
②		MENÚ	Haga clic para desplegar el menú de funciones (vea la página 16)
③		LISTA DE DISPOSITIVOS	Haz clic para volver a la interfaz inicial.
④		PUNTERO DE TEMPERATURA	Mantenga presionado para deslizar y ajustar la temperatura deseada (consulte la página 17)
⑤		TEMPERATURA ACTUAL	Mostrar la temperatura actual del agua de la piscina
⑥		CURVA DE TEMPERATURA	Haga clic para ingresar a la interfaz de la curva de temperatura, donde podría consultar información detallada (ver página 20)
⑦		TEMPORIZADOR	Haga clic para ingresar al temporizador de encendido / apagado y silenciar la interfaz de configuración del temporizador (consulte la página 19)
⑧		ENCENDIDO	Haga clic para encender / apagar el equipo (consulte la página 17)
⑨		CAMBIO DE MODO	Haz clic para cambiar el modo de funcionamiento del equipo entre tres modos: Enfriamiento, calefacción y auto (ver pág.18)
⑩		CLIMA	Mostrar el clima en tres días.

# 5 INSTRUCCIONES DE OPERACIÓN

## 5.2 Descripción de funciones

### 5.2.1 Menú

- (1) Haga clic en "<<" para desplegar el menú.
- (2) Haga clic en el espacio en blanco en la interfaz para plegar el menú.

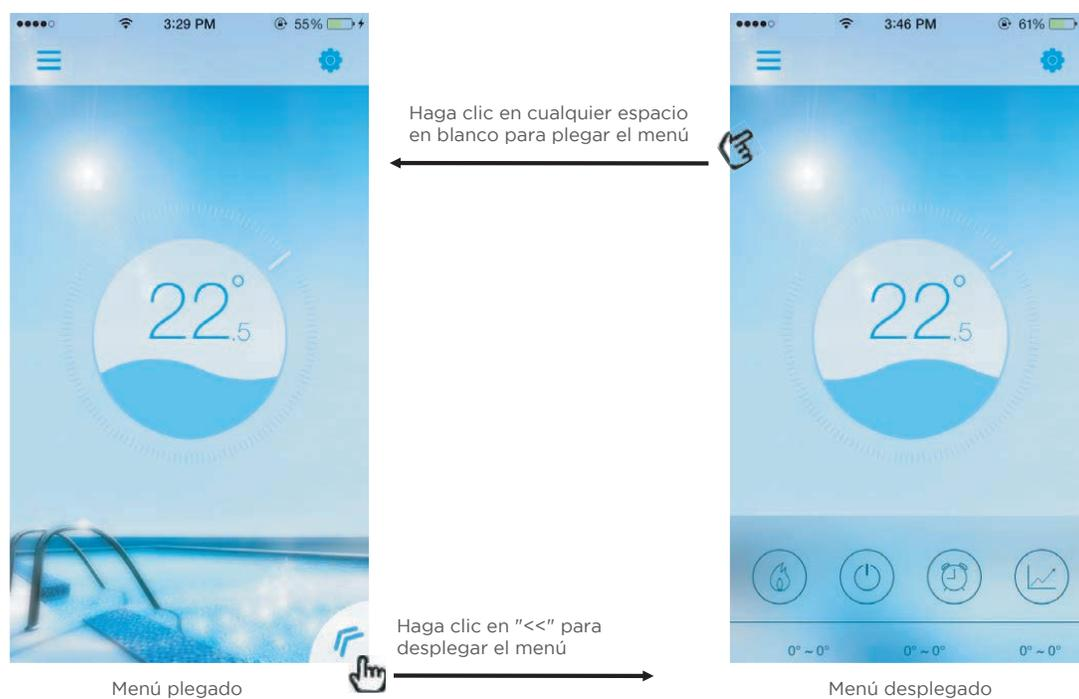

# 5 INSTRUCCIONES DE OPERACIÓN

## 5.2.2 Encendido

Haga clic en el icono "Power" (Encendido) para encender / apagar el equipo y la interfaz de operación correspondiente como se describe a continuación.

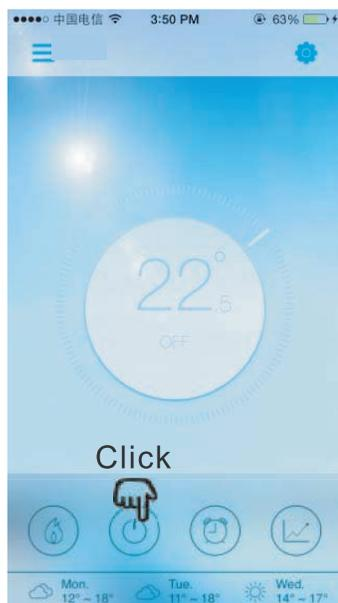

Interfaz de APAGADO

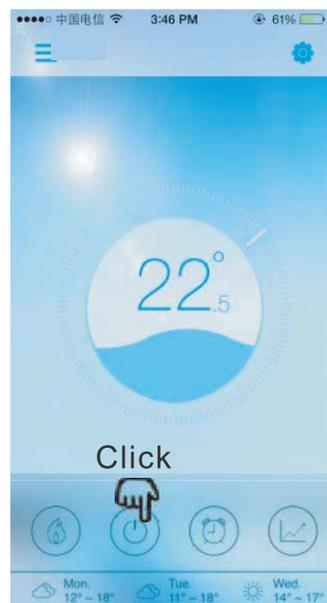

Interfaz de ENCENDIDO

## 5.2.3 Ajuste de la temperatura objetivo

(1) Presione sobre el puntero.

(2) Deslice hacia la derecha para disminuir la temperatura objetivo. Deslice hacia la izquierda para aumentar la temperatura deseada.

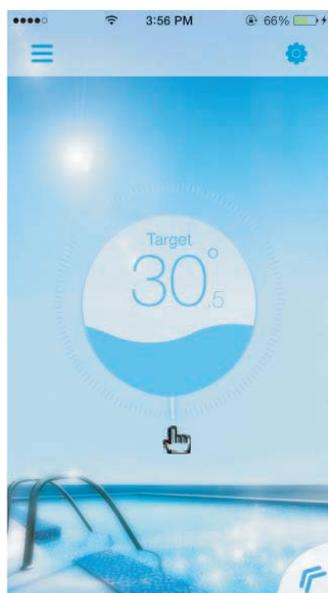

Incrementar  
TEMPERATURA

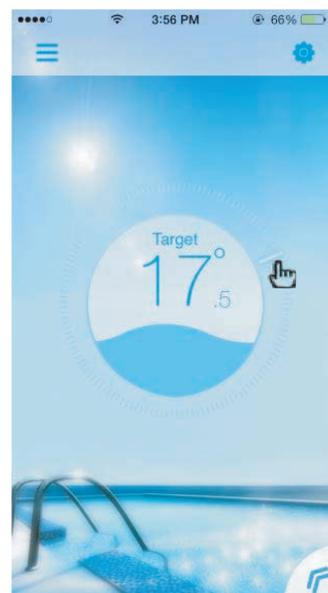

Disminuir  
TEMPERATURA

# 5 INSTRUCCIONES DE OPERACIÓN

## 5.2.4 Cambio de modos

Haga clic en el icono "Cambio de modo" para cambiar el modo de funcionamiento del equipo. La secuencia de cambio es "Calentamiento --> Enfriamiento --> Auto" y el ciclo se repite



# 5 INSTRUCCIONES DE OPERACIÓN

## 5.2.5 Ajuste del temporizador

- (1) Haga clic en el icono "Temporizador" para ingresar a la interfaz de configuración del temporizador.
- (2) Haga clic en "<" para volver a la interfaz anterior.
- (3) Se proporcionan 2 grupos independientes de temporizador para la configuración.

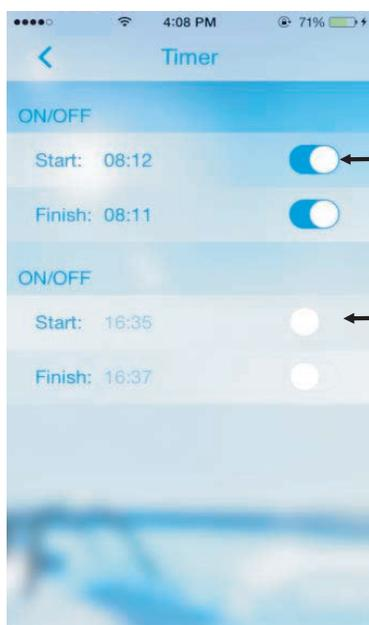
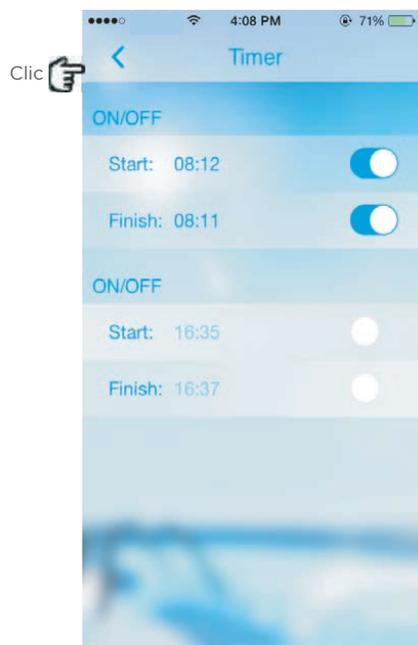
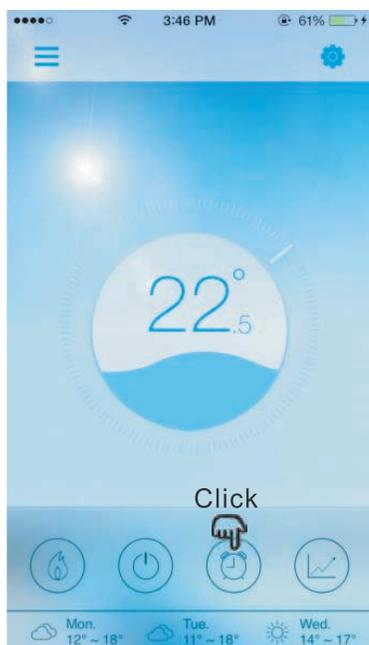

Haga clic en los caracteres para configurar el temporizador

Deslice hacia la derecha para iniciar el temporizador

Deslice hacia la izquierda para cerrar el temporizador

Haga clic en "Guardar" para terminar

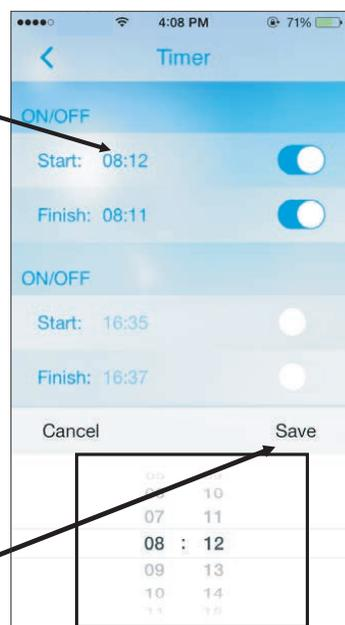

# 5 INSTRUCCIONES DE OPERACIÓN

## 5.2.6 Comprobar la temperatura.

- a). Puede obtener información actualizada o histórica (hasta los últimos 30 días) de la variación de la temperatura deslizando fácilmente el puntero.
- b). Con dos dedos puede acercar / alejar la curva de temperatura.

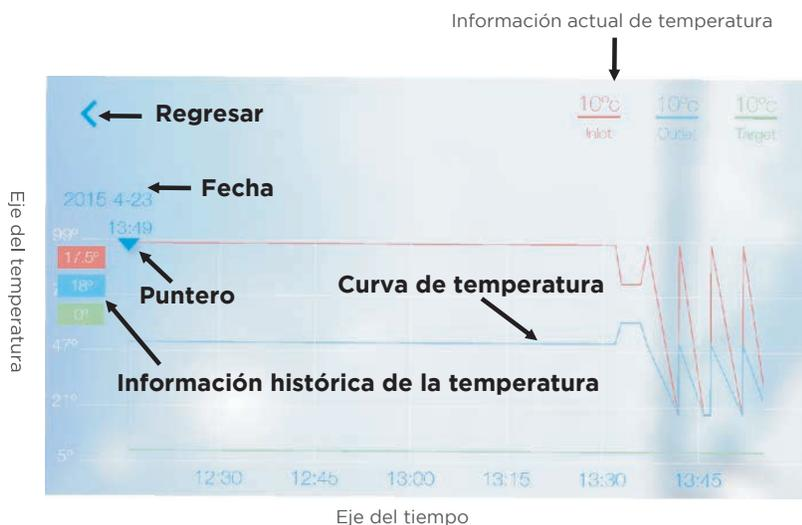

Interfaz de la curva de temperatura

## 5.2.7 Ajustes

Haga clic en el icono "Configuración" para ingresar a la interfaz de configuración.



Regresar

- Obtenga respuestas de los problemas que pueda encontrar → FAQ
- Configurar la visualización de la unidad de temperatura. → Unit
- Renombra tu equipo → Rename Device
- Mostrar información de error del equipo. → Message
- Autorice a su proveedor de servicio postventa para obtener acceso al equipo durante 48 horas → Authorization
- Software Update

# 6 PREGUNTAS FRECUENTES (FAQ).

## 6.1 Entrar en modo AP con éxito:

La "luz indicadora del modo AP" está encendida, mientras que la "luz indicadora del modo local" y la "luz indicadora del modo remoto" están apagadas.

## 6.2 Ingrese al modo remoto con éxito:

La "luz indicadora del modo AP" está apagada, mientras que la "luz indicadora del modo local" y la "luz indicadora del modo remoto" están apagadas.

(Si la "luz indicadora del modo Remoto" está apagada, significa que la conexión con el servidor remoto ha fallado, verifique si su enrutador está correctamente conectado a Internet).

## 6.3 Cuando la luz indicadora del modo AP está encendida, ¿por qué mi dispositivo no puede buscar en el equipo?

(1) Asegúrese de que su dispositivo esté conectado a "Simple-WiFi" (consulte la página.7-8).

(2) Intente buscar en su equipo a una distancia más corta y evite los obstáculos que puedan causar la atenuación de la señal.

## 6.4 La distancia entre mi dispositivo y el enrutador es demasiado larga, lo que resulta en una inestabilidad de la señal.

Intente agregar otro enrutador entre el enrutador original y el equipo para transmitir la señal.

## 6.5 Algo sale mal con mi equipo, ¿qué debo hacer?

(1) Verifique el mensaje de error en Configuración (consulte la página 20) o se muestra en el controlador de cable.

(2) Busque el código de error correspondiente en las instrucciones de su equipo para averiguar el problema.

(3) Póngase en contacto con su proveedor para el mantenimiento postventa si es necesario.

